



## ООО «РУМЭКС инструмент»

390010, Рязань, ул. Октябрьская, дом №61  
ИНН\КПП 6228038595\622901001

Фотографии принадлежностей : «Микроскоп биологический операционный Leica M822c принадлежности», пр-ва Leica Microsystems (Schweiz) AG, Швейцария. Leica Instruments (Singapore) PTE Ltd., Сингапур.

1. Штативы:  
А) F20



Б) F40

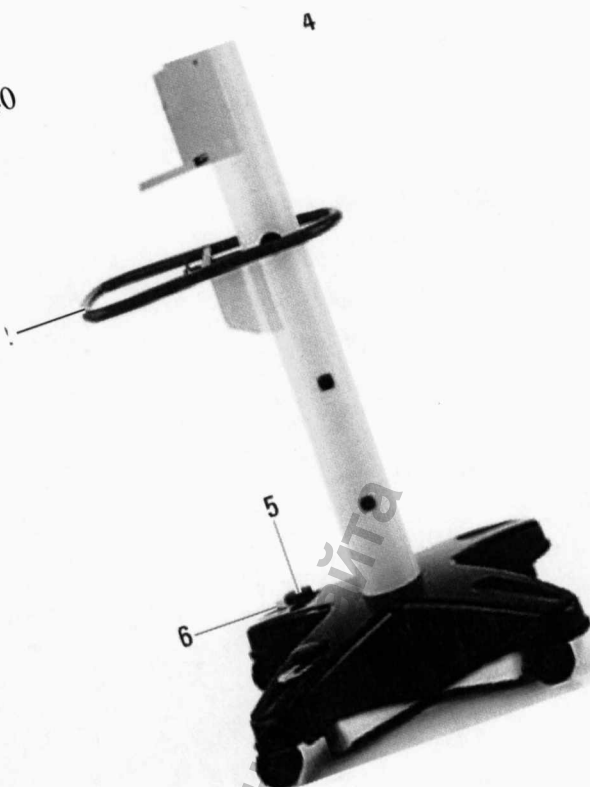

Б) C40

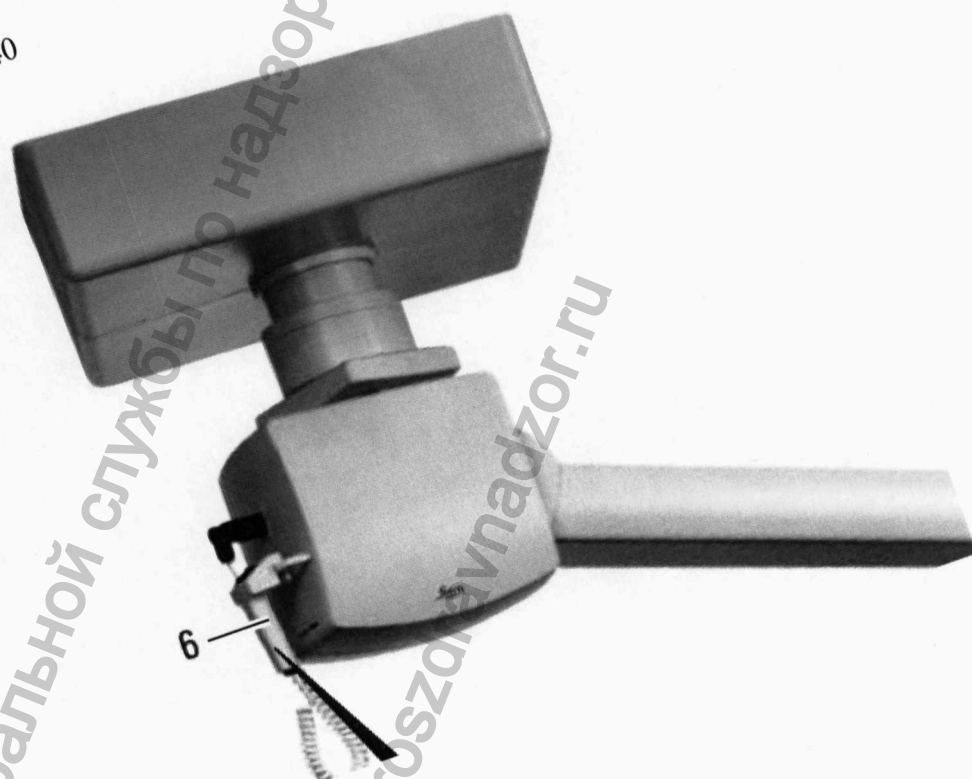

Информация получена с официального сайта  
Федеральной службы по надзору в сфере здравоохранения  
www.gosznachnadzor.ru

Г) СТ40



2. Потолочное крепление

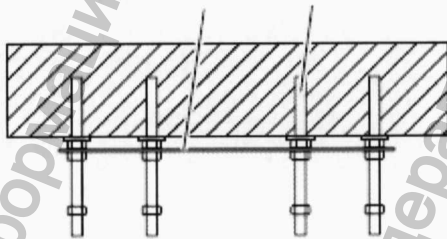

3. Оптический блок микроскопа

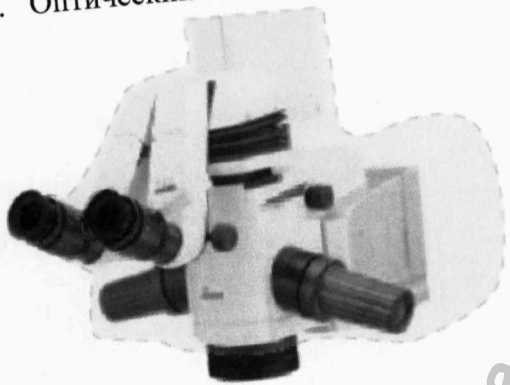

4. Блок видеорегистрации

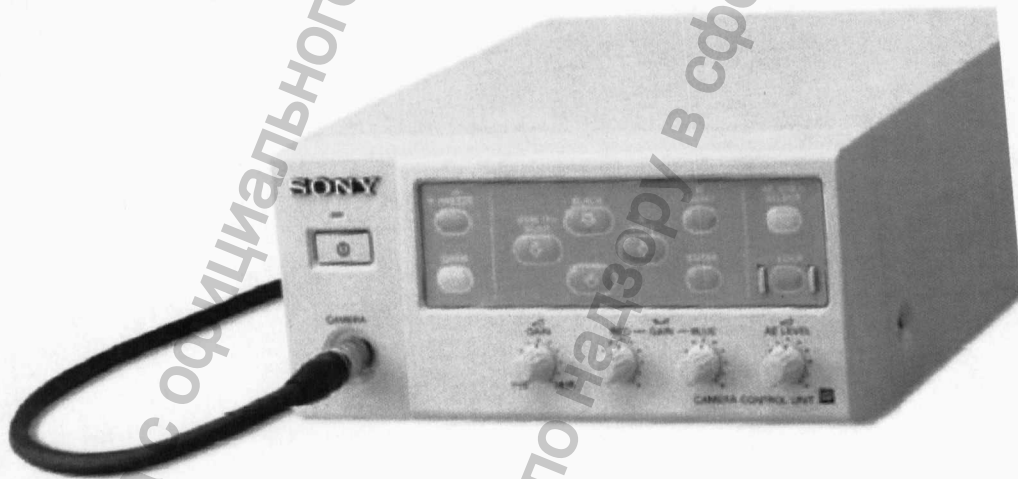

5. Бинокулярный тубус

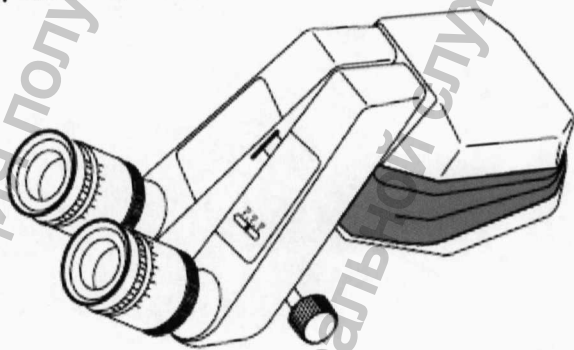

6. Наклонный биноклярный тубус



7. Адаптер для биноклярного тубуса

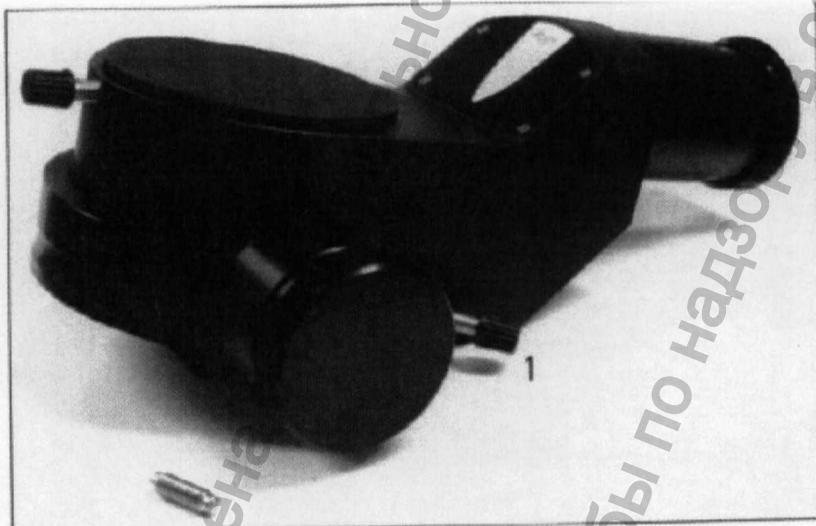

8. Колпачки для биноклярного тубуса

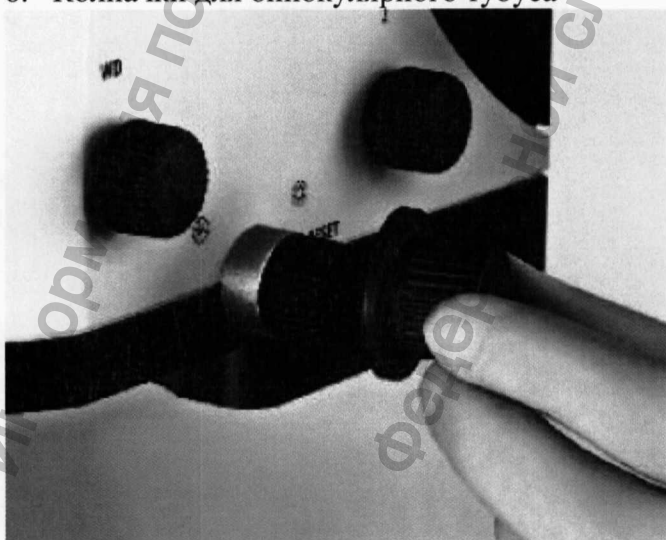

9. Щелевой осветитель

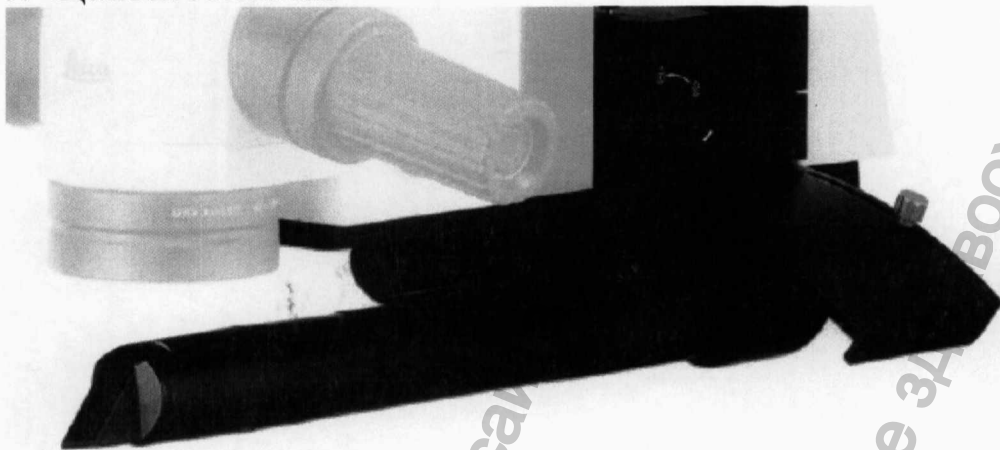

10. Светоделитель



11. Монитор для операционного микроскопа



12. Подставка



13. Оптический модуль для подключения видеокамеры



14. Система видеозаписи Leica



15. Система видеозаписи HDMD

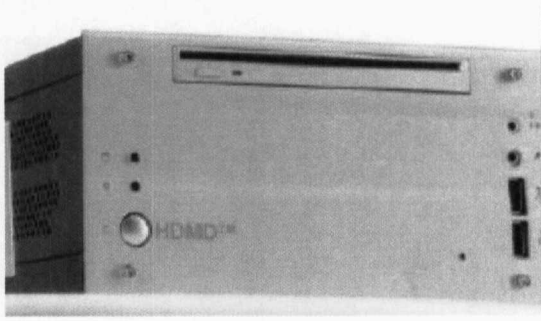

16. Видео блок

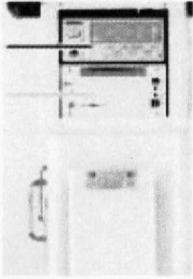

17. Камера HD



18. Адаптер для установки фото- и видеокамеры

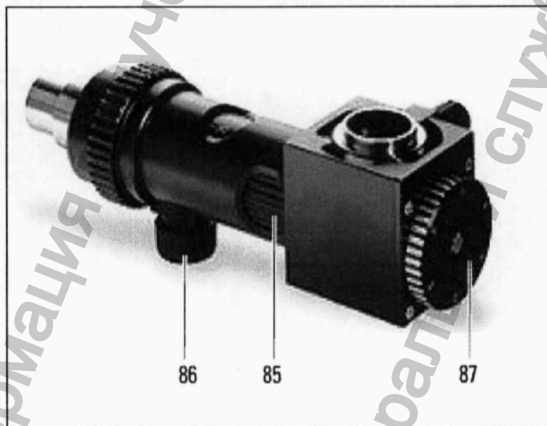



19. Окуляры

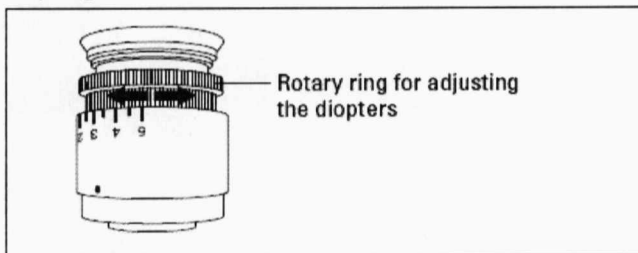

20. Объектив

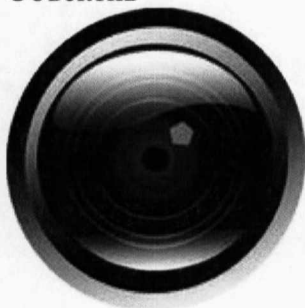

21. Лампа галогеновая

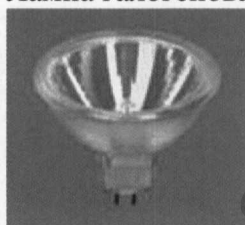

22. Лампа ксеноновая



Информация получена на официальном сайта  
Федеральной службы по надзору в сфере здравоохранения  
[www.goszdravnadzor.ru](http://www.goszdravnadzor.ru)

23. LED модуль



24. Пылезащитный чехол



Информация получена с официального сайта  
Федеральной службы по надзору в сфере здравоохранения  
[www.goszdravnadzor.ru](http://www.goszdravnadzor.ru)

25. Защитное стекло

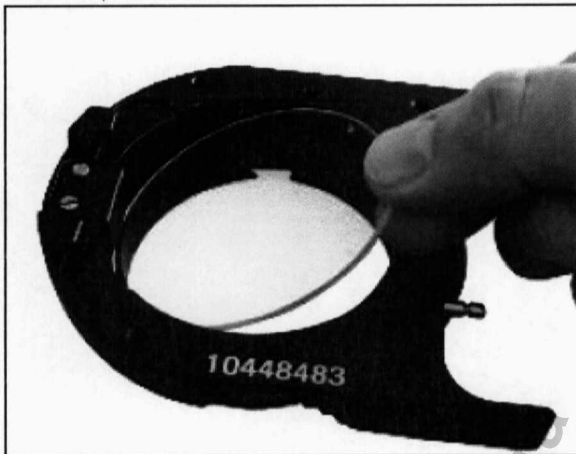

26. Блок управления

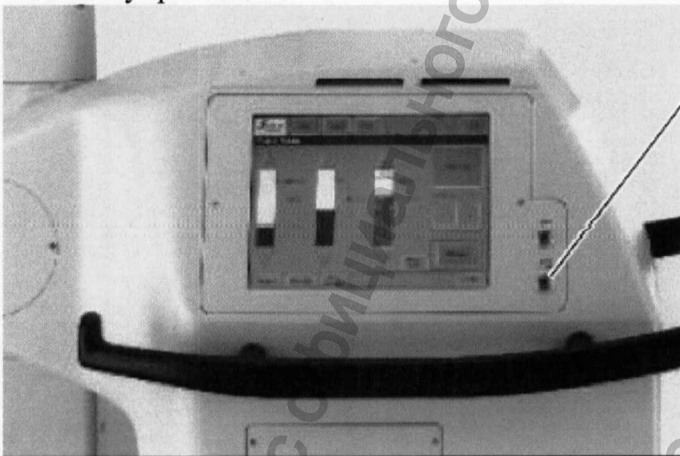

27. Педаль

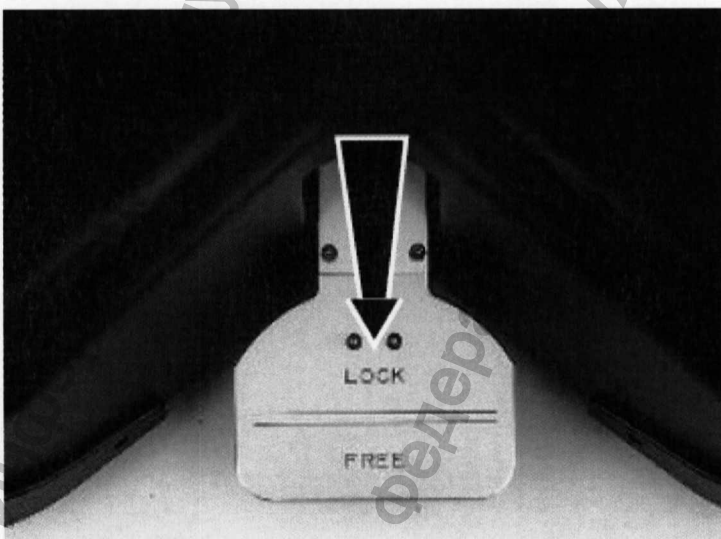

28. Стереоприспособление для установки бинокулярного тубуса ассистента.

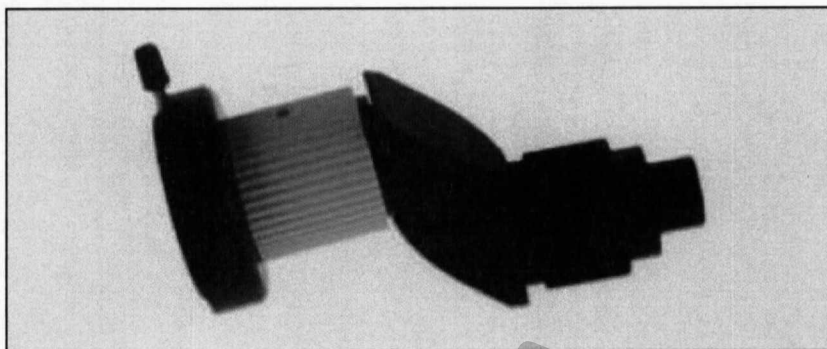

29. Аналоговая видеокарта RGB

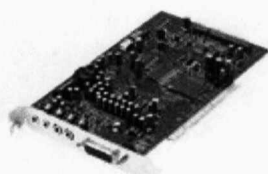

30. Высокоскоростная UV видеокамера для регистрации IR спектра



Информация получена

официального сайта  
Федеральной службы по надзору

в сфере здравоохранения  
[www.goszdravnadzor.ru](http://www.goszdravnadzor.ru)

31. Кабель для камеры



32. Кабель для микроскопа



33. Система выносной консоли для С40/СТ40

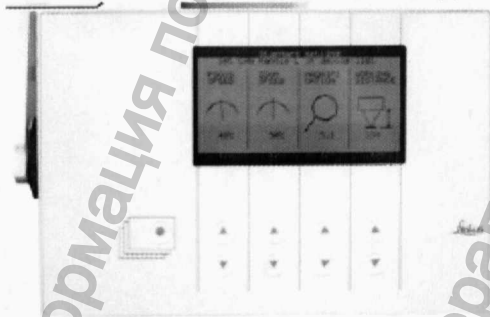

Информация получена с официального сайта  
Федеральной службы по надзору в сфере здравоохранения  
[www.goszdramnadzor.ru](http://www.goszdramnadzor.ru)

34. XY-муфта

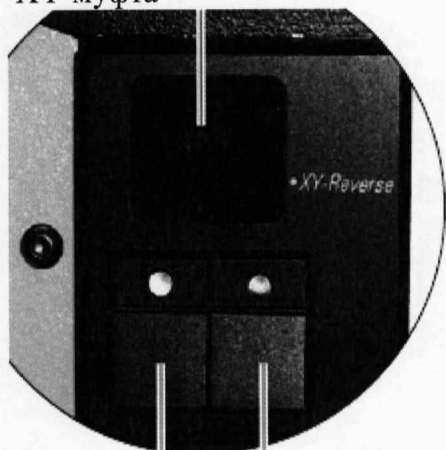

35. Пульт дистанционного управления

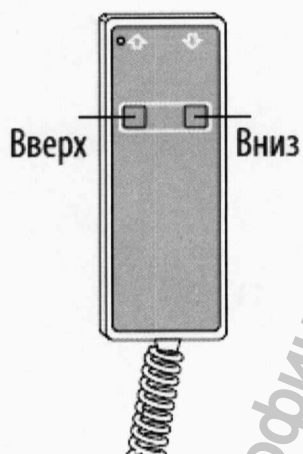

36. Потолочная корзина

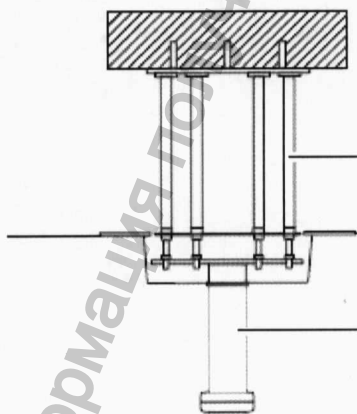

37. Стерилизуемые колпачки

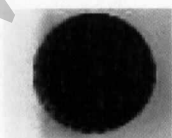

38. Видеосистема MDRS



39. Видеокамера



40. Противовес

